

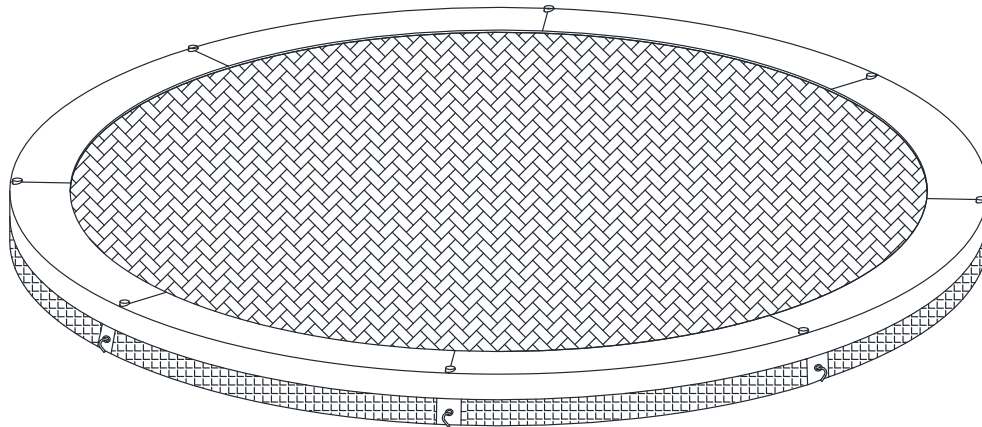

Montering, drift og vedligeholdelse DANSK BRUGERVEJLEDNING

Art No.:
366cm: 372956/57
426cm: 372958/59

366cm & 426cm NEDGRAVET TRAMPOLIN V2



VIKTIGT DK

- Læs og forstå instruktionerne i denne brugervejledning, før du monterer trampolinen og tager den i brug.
- Gem denne brugervejledning til fremtidig reference.
- Maks. brugervægt er 366 cm: 120 kg, 426 cm: 120 kg.
- Kun én person må bruge denne trampolin ad gangen.
- Børn bør ikke bruge denne trampolin uden opsyn.
- Trampolinen er ikke egnet til børn under 14 år.

Størrelser, monteret:
366cm: Ø366 x 20 cm
426cm: Ø426 x 20 cm

Importør: Mylna Sport AS

www.mylناسport.no

KUNDESERVICE Vennligst se siste side for service informasjon

Vänligen se den sista sidan för serviceinformation.



Tak fordi du valgte dette produkt. Vi håber, at du vil blive glad for det. Montering af denne trampolin kan tage over en time, og det kan være nødvendigt med hjælp fra en anden person.



WARNING! MAX 366cm 120kg, 426cm 120KG

MONTERING OG FLYTNING AF TRAMPOLINEN

Monter trampolinen på det sted, hvor den skal bruges.



FLYTNING AF TRAMPOLINEN

Det kræver to eller tre personer at flytte denne trampolin. Løft trampolinen forsigtigt op fra jorden, og hold den vandret og parallelt med underlaget. Ved alle andre former for flytning anbefales det, at du først demonterer trampolinen.



Brug ikke trampolinen i uvejr og når det blæser. Kraftig vind kan løfte trampolinen og forårsage skader. Hvis der er varslet kraftig vind, bør trampolinen enten demonteres eller flyttes til et læområde, så du er sikker på, at den ikke bliver taget af vinden.

INTRODUKTION

Før du tager trampolinen i brug, skal du sikre dig, at du har læst og forstået indholdet i denne brugervejledning. Sæt dig ind i følgende forholdsregler for at reducere risikoen for skader i forbindelse med brug af denne trampolin:

- Misbrug og forkert brug af denne trampolin er farligt og kan forårsage personskader.
- Trampoliner sender brugeren op i uvante højder og ud i forskellige kropsbevægelser.
- Inspicér trampolinen før hver brug, og vær særligt opmærksom på slidte hoppeflader samt løse eller manglende dele.
- Denne brugervejledning indeholder instruktioner til montering, pleje, vedligeholdelse, sikkerhedsinstruktioner og korrekte hoppeteknikker. Brugere og tilsynspersoner skal læse og sætte sig ind i disse instruktioner. Alle, der vælger at bruge denne trampolin, skal være opmærksomme på egne begrænsninger i forhold til at udføre forskellige hop og tricks på denne trampolin.
- **Advarsel:** Kun til privat brug i hjemmet.
- **Advarsel:** Trampolinen er ikke beregnet til børn under 36 måneder.

SNAK MED EN LÆGE, FØR DU UDFØRER DENNE TYPE AKTIVITET

- Maks. 366 cm: 120 kg, 426 cm: 120 kg.
- Kun til privat brug i hjemmet.
- Trampolinen skal monteres af en voksen i henhold til instruktionerne og inspiceres før brug.
- Kun én person må bruge trampolinen ad gangen. Flere personer på trampolinen kan føre til sammenstød.
- Tag skoene af, før du bruger trampolinen.
- Brug ikke trampolinen, hvis dugen er våd.
- Tøm lommer og hænder, før du bruger trampolinen.
- Begræns hopningen til midten af trampolinen.
- Spis ikke, mens du bruger trampolinen.
- Afslut ikke økten ved at hoppe af trampolinen.
- Sørg for at stoppe hopningen regelmæssigt.
- Fastgør trampolinen godt, og brug den ikke i kraftig vind.
- Trampolinen må kun bruges udendørs.
- Nettet bør udskiftes hvert andet år.
- Grav ikke trampolinen ned i jorden.
- Produktets mål: 12 ft: 366 × 366 × 273 cm, 14 ft: 426 × 426 × 273 cm.
- Anbefalet frit område omkring trampolinen: 2 × 2 × 8 meter.
- Inspicér trampolinen før brug. Sørg for, at bolte, dug og kantpuder sidder korrekt.
- Brug ikke trampolinen, hvis dele mangler eller fremstår slidte eller beskadigede.
- Stop straks med at hoppe, hvis du føler dig svimmel eller utilpas.
- Placer ikke trampolinen på beton, asfalt eller anden hård overflade, og placer den ikke i nærheden af andre installationer, fx pools eller gyngestativer.
- Ændringer udført af brugeren (fx montering af ekstraudstyr) skal udføres i henhold til producentens instruktioner.
- Sikkerhedsnettet er beregnet til at forhindre, at brugeren falder af trampolinen – det er ikke beregnet til at hoppe ind i.
- Inspicér trampolinen før brug. Sørg for, at bolte, dug og kantpuder sidder korrekt.
- Kontrollér, at alle dele og samlinger stadig er intakte og ikke kan flytte sig under brug.
- Kontrollér alle samlinger og skarpe kanter, og udskift dele efter behov.

HOPPEINSTRUKTIONER

- Vær opmærksom på de risici, der er forbundet med forkert eller for intensiv brug af trampolinen.
- Lær grundlæggende kroppsstillinger og hop, før du forsøger mere avancerede tricks. Du kan variere rutinerne ved at udføre forskellige kombinationer af grundlæggende hop, både med og uden lodrette hop mellem tricksene.
- Stop hopningen ved at bøje knæene, når fødderne kommer i kontakt med trampolinduget. Lær dette, før du forsøger andre tricks.
- Hop ikke for højt.
- Advarsel: Brug ikke trampolinen i kraftig vind, og fastgør trampolinen — helst med et ankresæt.
- Hold dig til lave hop, indtil du kan hoppe og lande midt på trampolinen uden problemer. Kontrol er vigtigere end højde.
- Sørg for altid at holde øjnene på trampolinen, når du hopper. Det hjælper med at kontrollere hopningen.
- Brug ikke trampolinen, hvis du er træt eller udmattet.
- Hop i korte økter.
- Brug ikke trampolinen, hvis du ikke er i god fysisk form.
- Kontakt en professionel instruktør for at lære flere tricks og teknikker.
- Placer trampolinen på et jævnt underlag, mindst to meter fra andre strukturer eller forhindringer, fx hegn, garage, hus, grene, tørrestativ eller elledninger.
- Placer ikke trampolinen på beton, asfalt eller anden hård overflade, og placer den ikke i nærheden af andre installationer, fx pools eller gyngestativer.
- Vi anbefaler, at trampolinen placeres med mindst 2 m afstand til enhver forhindring som hegn, garage, hus, overhængende grene, elledninger osv.
- Det er ikke tilladt at foretage ændringer på trampolinen, fx at tilføje eller fjerne dele, hvis det øger risikoen for skader.

MONTERING OG DRIFT

- For at trampolinen skal være så sikker som muligt, skal du følge monterings- og driftsinstruktionerne. Læs denne brugervejledning grundigt, og gem den til fremtidig reference.
- Monteringsinstruktioner: Udstyret skal monteres før brug. Følg monterings-trinnene i denne brugervejledning.
- Vi anbefaler, at trampolinen fastgøres med ankere, så den står sikkert i kraftig vind.
- Kontrollér og efterse alle samlinger, så de er spændt godt fast, og at der ikke er skarpe kanter, som man kan få rifter eller skære sig på.

Arbejdsillustration

Grav et hul i henhold til følgende illustration.

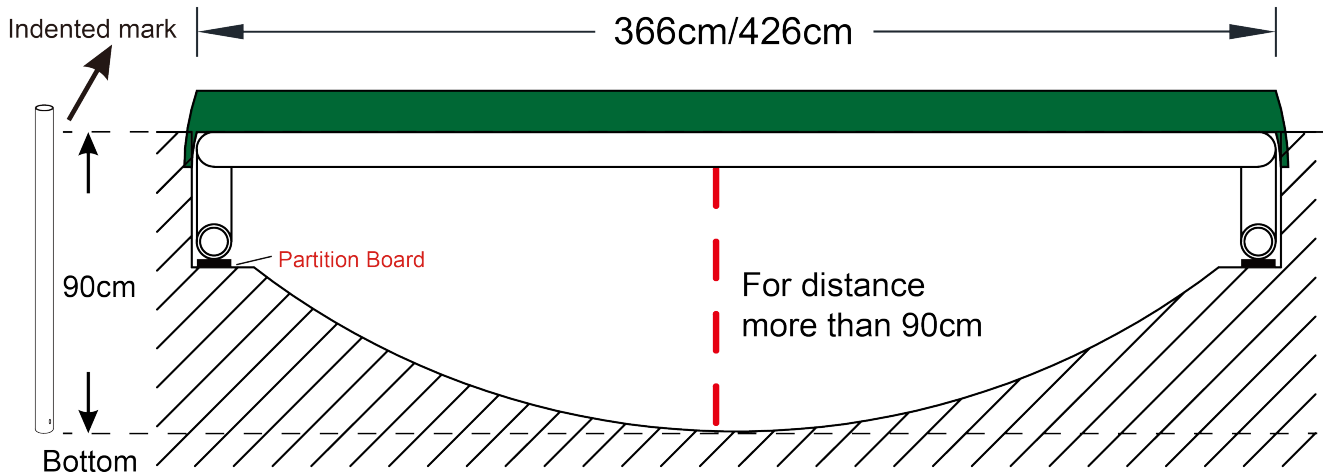
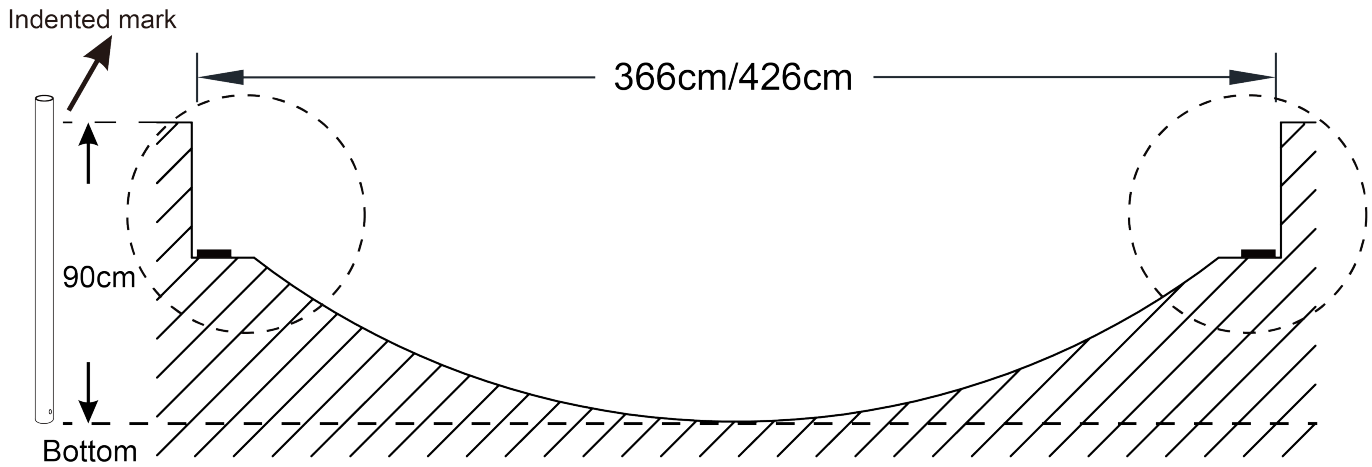

Advarsel!



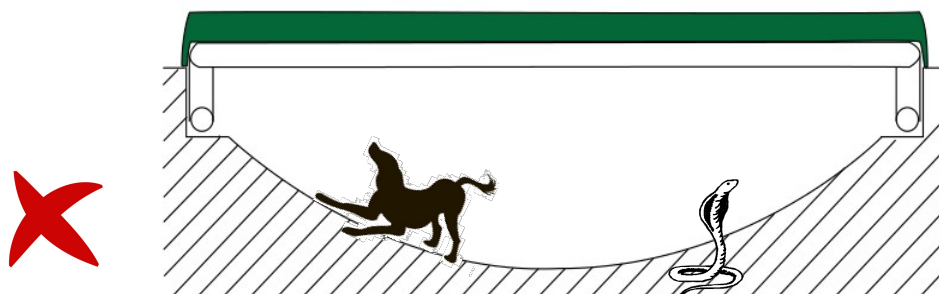
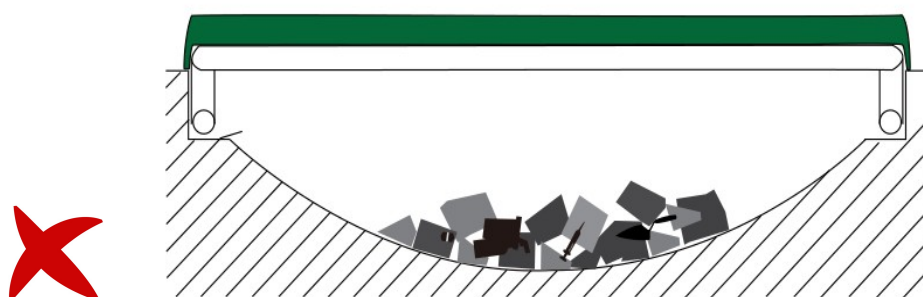
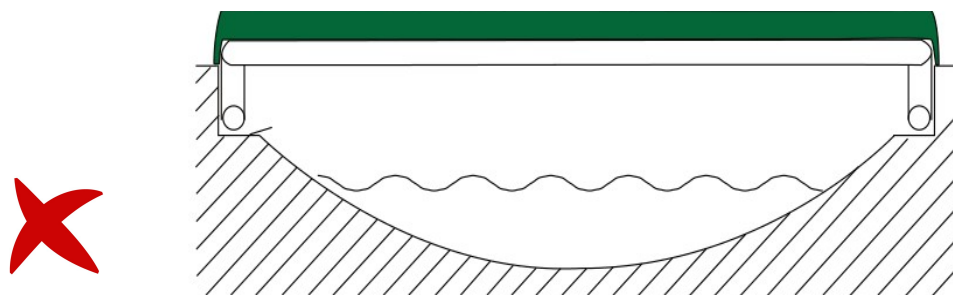
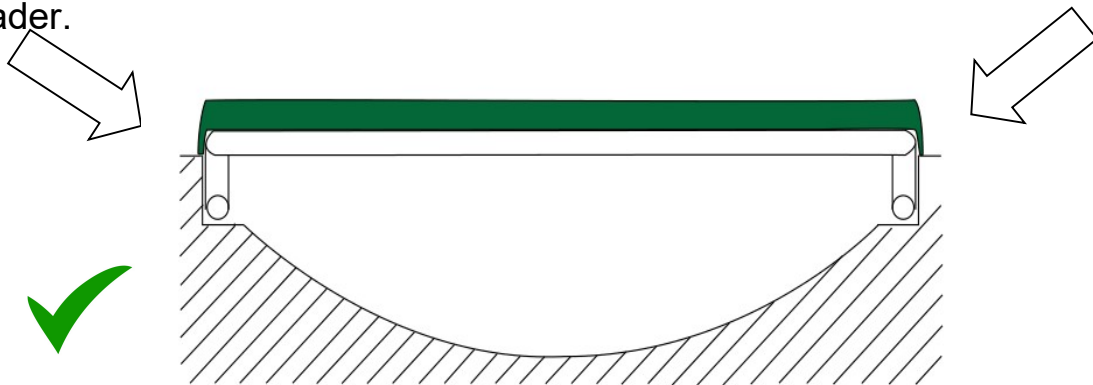





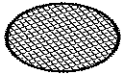
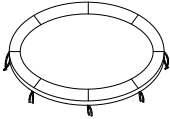

Sørg for, at der ikke ligger noget i hullet, før du begynder at hoppe. Det kan medføre alvorlige skader.

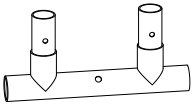

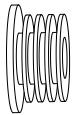
Advarsel! Sørg også for, at der ikke er dyr eller lignende under trampolinen.

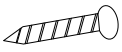
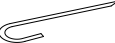
Deleliste

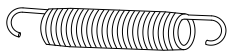
Liste over dele til trampolinen

| Deleliste | Diagram | Beskrivelse | Antall | |
|-----------|---|-----------------------------|--------|-------|
| | | | 366cm | 426cm |
| 1 |  | Trampolindug | 1 | 1 |
| 2 |  | Rammepude | 1 | 1 |
| 3 |  | Topskinne med benbeslag | 8 | 8 |
| 4 |  | Benfod | 8 | 8 |
| 5 |  | Lille hætte (til topskinne) | 8 | 8 |
| 6 |  | Stor hætte (til benfod) | 16 | 16 |
| 7 |  | Lille fjederskive | 16 | 16 |
| 8 |  | Selvlåsende skrue | 16 | 16 |
| 9 |  | Ankresæt | 8 | 8 |
| 10 |  | Umbrakonøgle | 1 | 1 |
| 11 |  | Fjederværktøj | 1 | 1 |
| 12 |  | Galvaniserede fjedre (#1) | 72 | 96 |
| 13 |  | Galvaniserede fjedre (#2) | 36 | 48 |

Montering

STEP 1

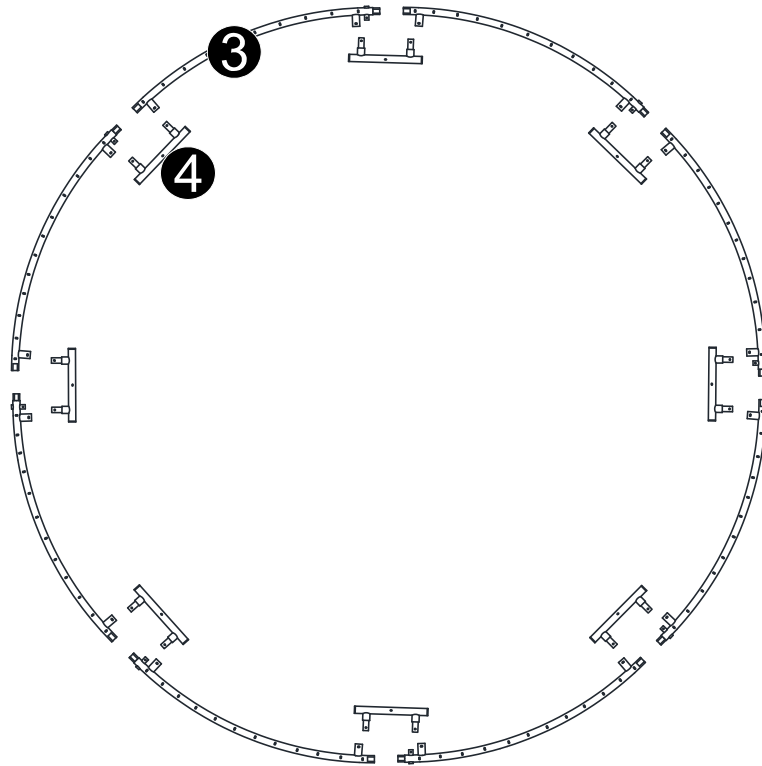

STEP 2

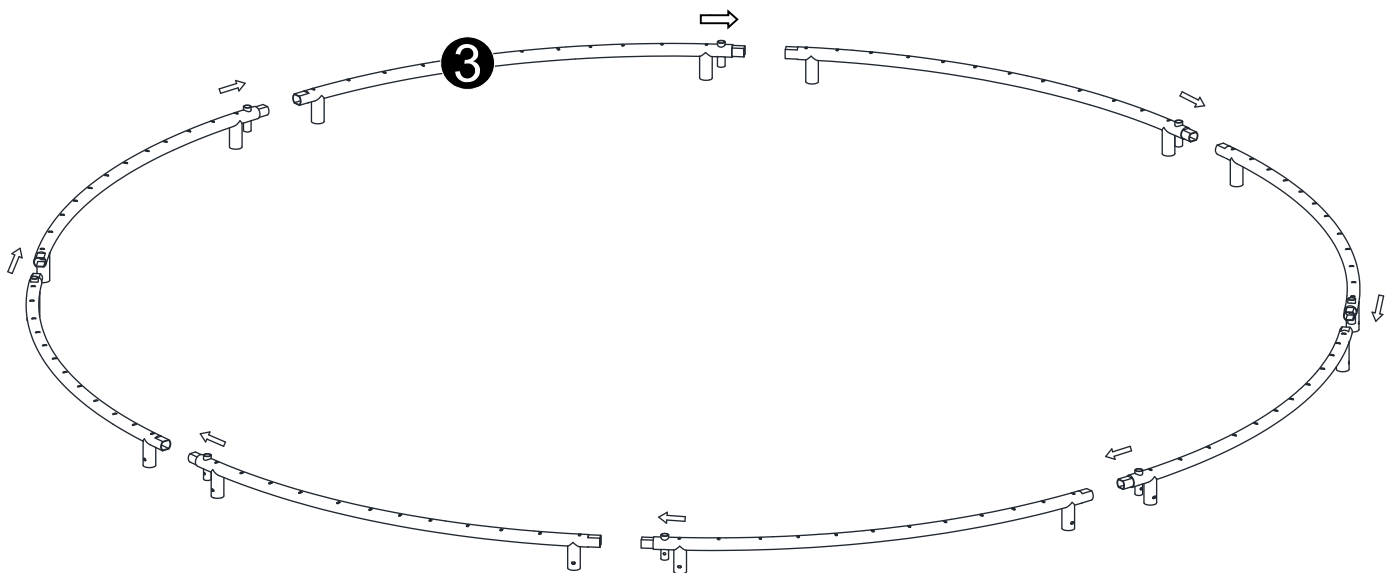

STEP 3

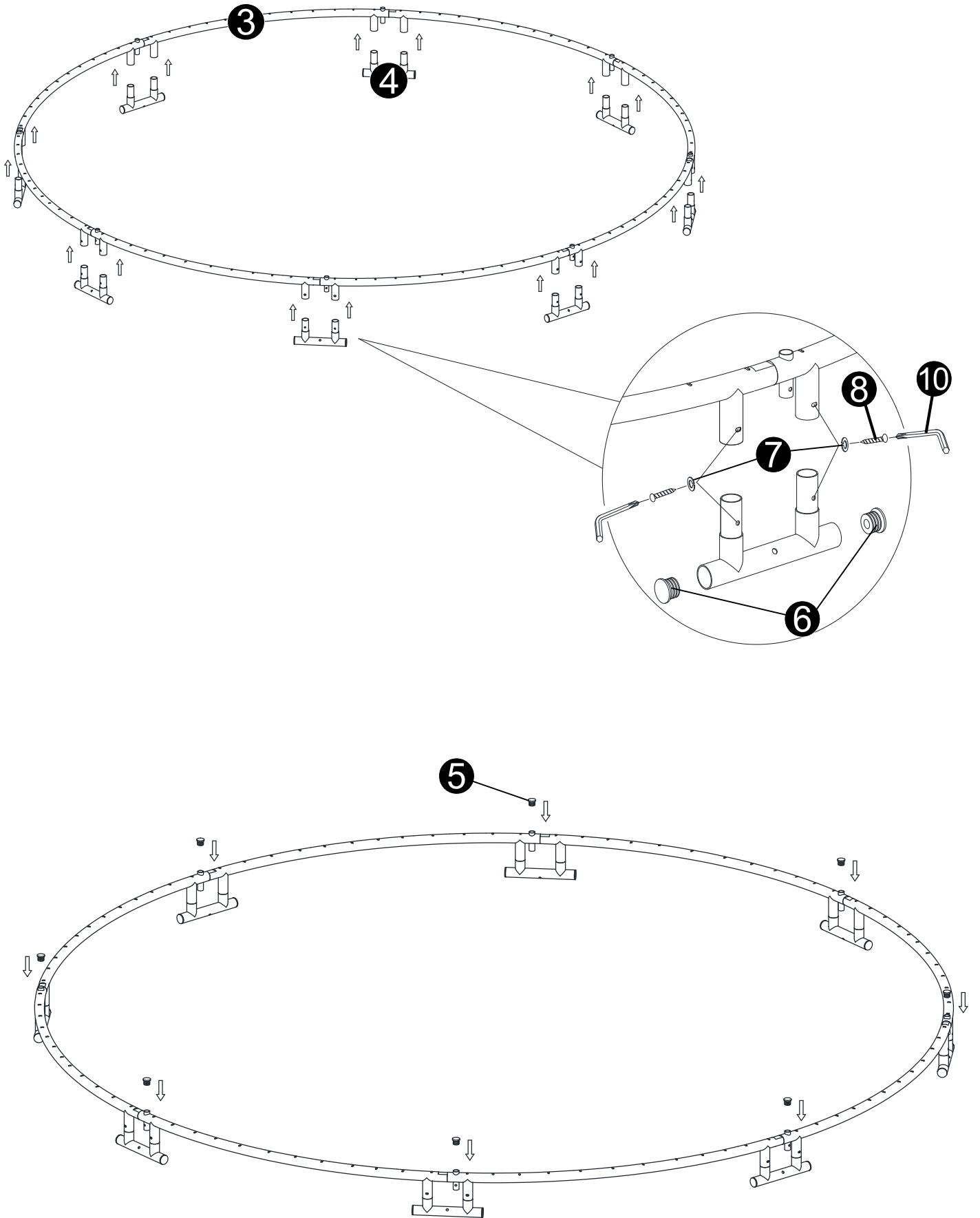

STEP 4

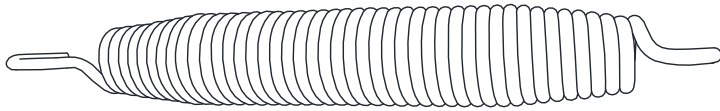

Normal fjeder #1

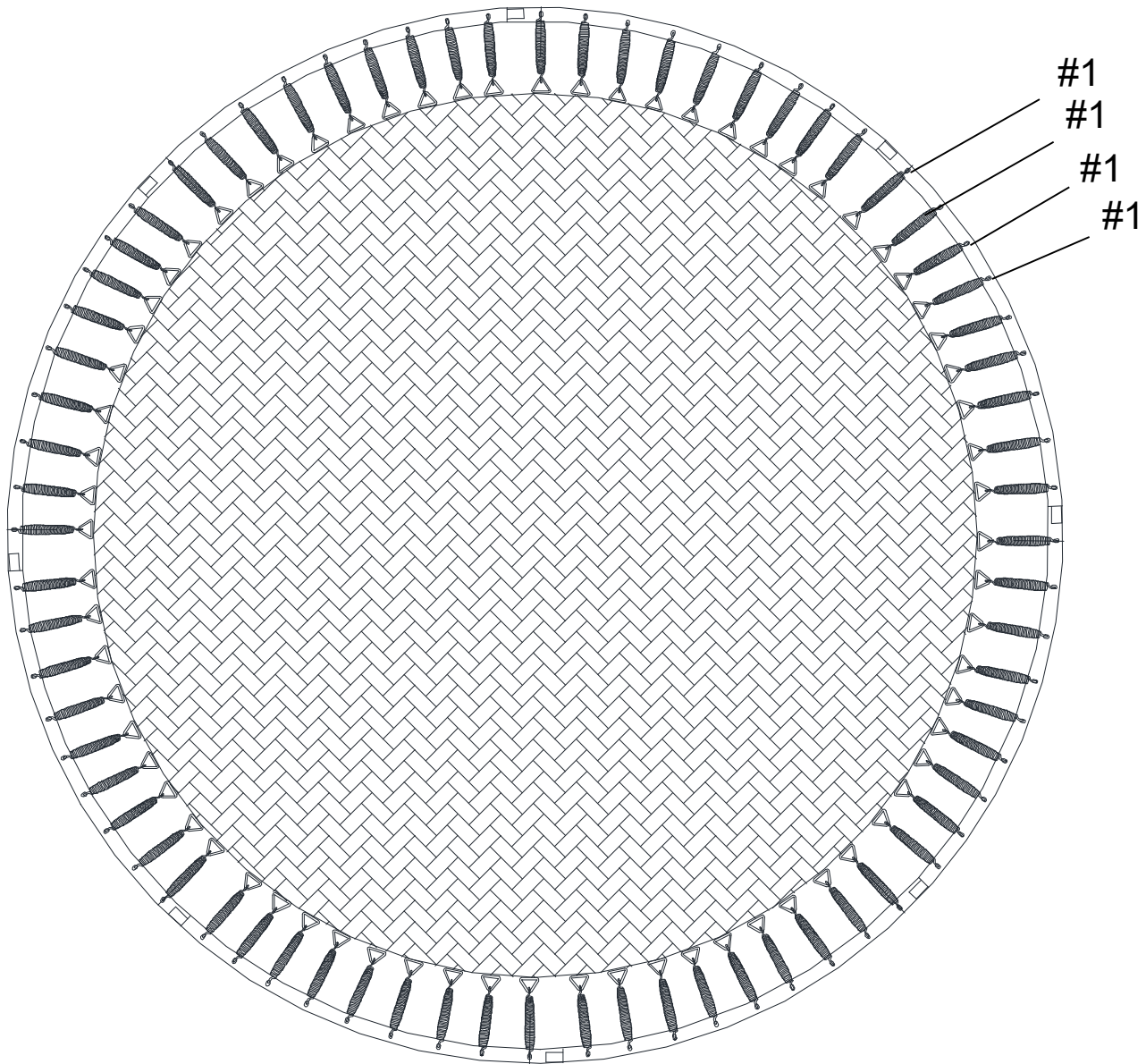

Monteringsmetode 1

| Størrelse | Normale antal fjedre | Tykke antal fjedre | Passer til vægt |
|-----------|----------------------|--------------------|-----------------|
| 366 cm. | 72 stk. | | 100 kg. |
| 426 cm. | 96 stk. | | 110 kg. |

STEP 4

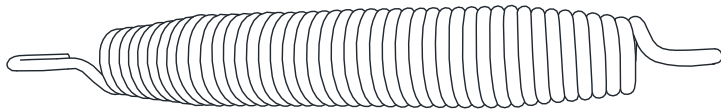

Normal fjeder #1

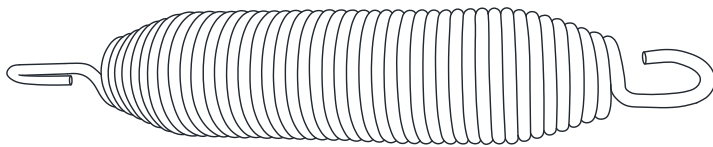

Tyk fjeder #2

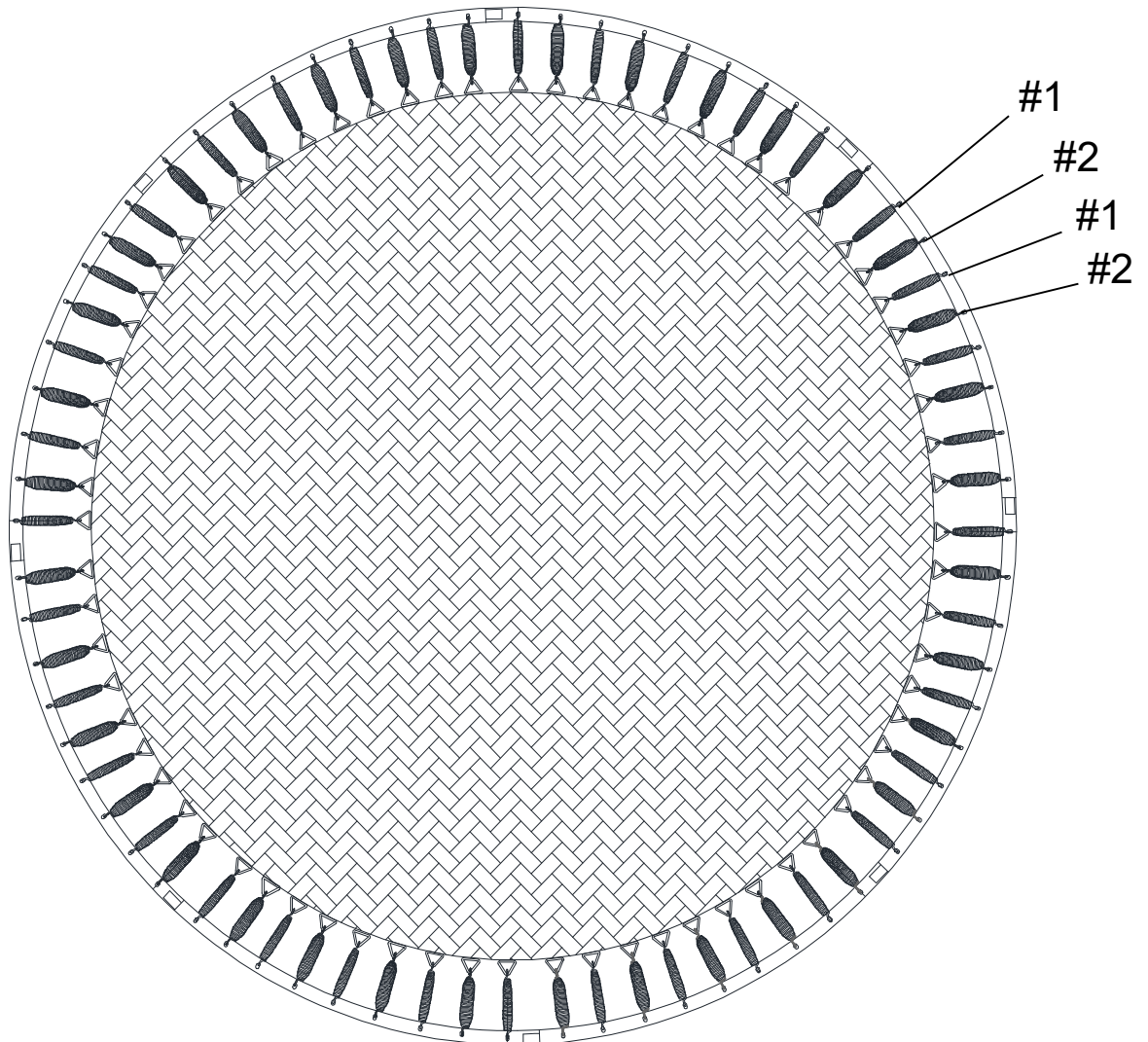

Monteringsmetode 2

| Størrelse | Normale antal fjedre | Tyke antal fjedre | Passer til vægt |
|-----------|----------------------|-------------------|-----------------|
| 366 cm. | 36 stk. | 36 stk. | 35-50 kg. |
| 426 cm. | 48 stk. | 48 stk. | 35-50 kg. |

Vigtigt at fjedrene monteres som vist på tegningen. Skiftevis en normal og en tyk fjeder.

STEP 4

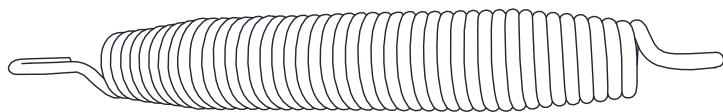

Normal fjeder #1

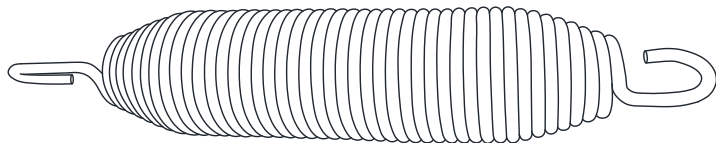

Tyk fjeder #2

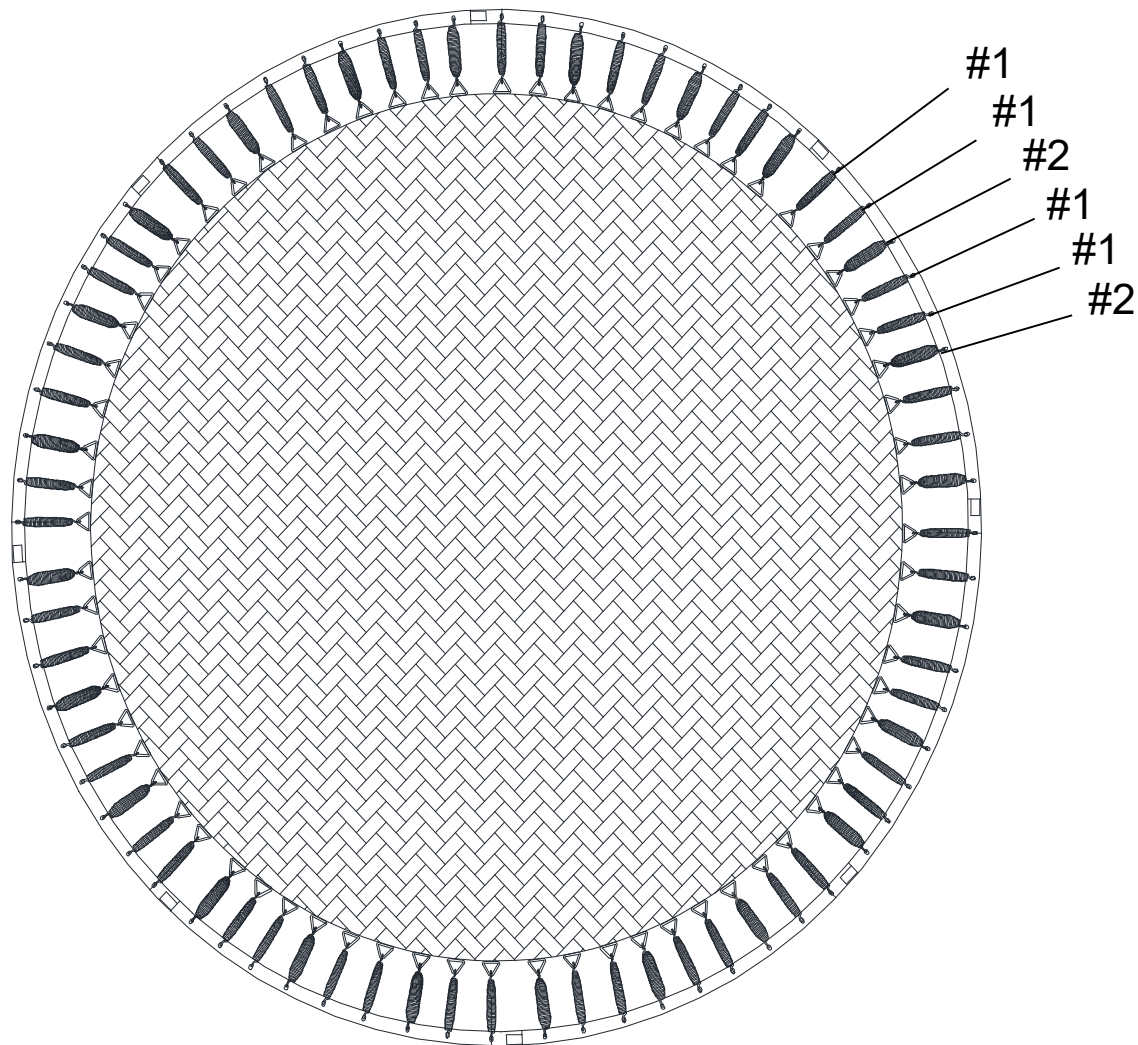

Monteringsmetode 3

| Størrelse | Normale antal fjedre | Tyke antal fjedre | Passer til vægt |
|-----------|----------------------|-------------------|-----------------|
| 366 cm. | 48 stk. | 24 stk. | 50-75 kg. |
| 426 cm. | 64 stk. | 32 stk. | 50-75 kg. |

Vigtigt at fjedrene monteres som vist på tegningen. 2 normale fjedre efterfulgt af 1 tyk fjeder.

STEP 4

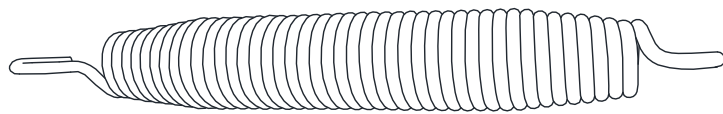

Normal fjeder #1

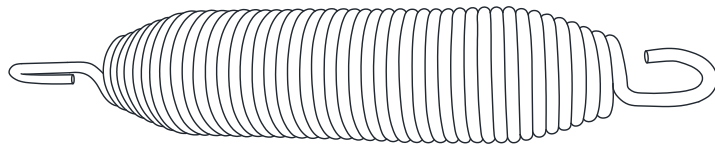

Tyk fjeder #2

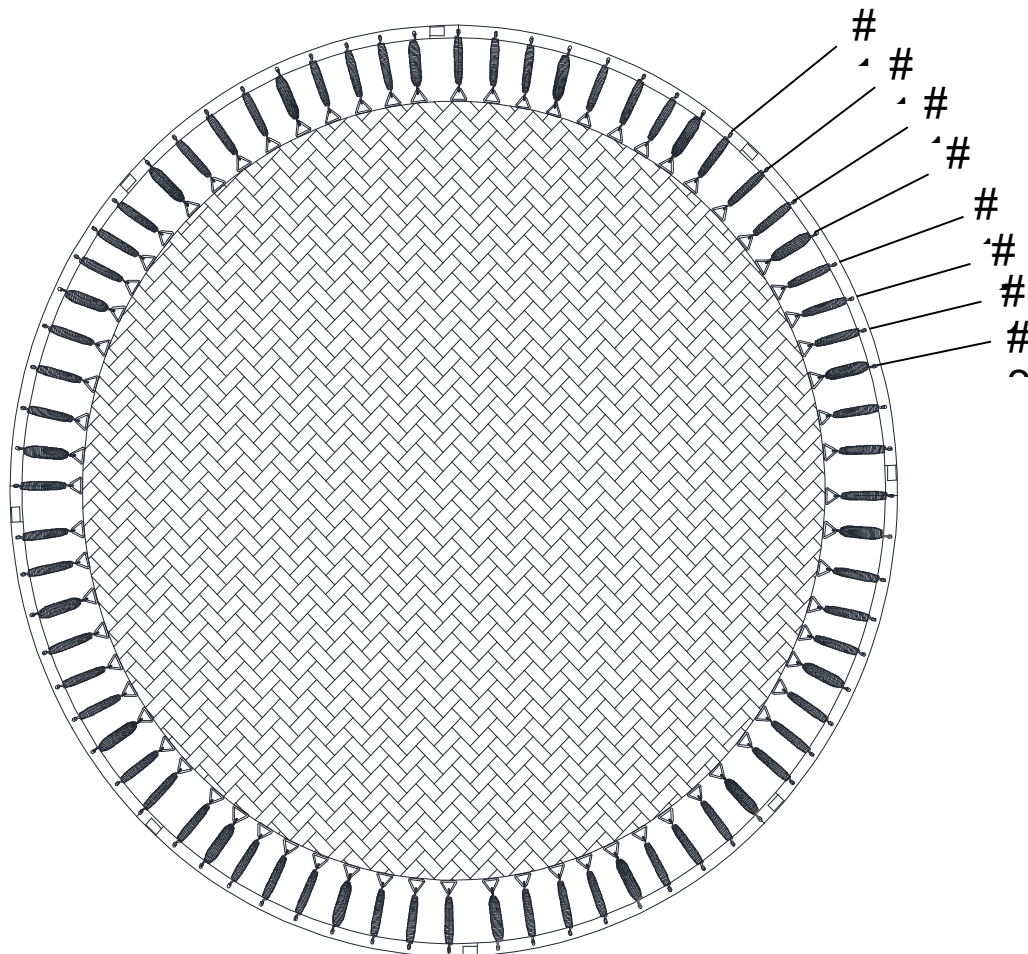

Monteringsmetode 4

| Størrelse | Normale antal fjedre | Tyke antal fjedre | Passer til vægt |
|-----------|----------------------|-------------------|-----------------|
| 366 cm. | 54 stk. | 18 stk. | 75-100 kg. |
| 426 cm. | 72 stk. | 24 stk. | 75-100 kg. |

Vigtigt at fjedrene monteres som vist på tegningen. 3 normale fjedre efterfulgt af 1 tyk fjeder.

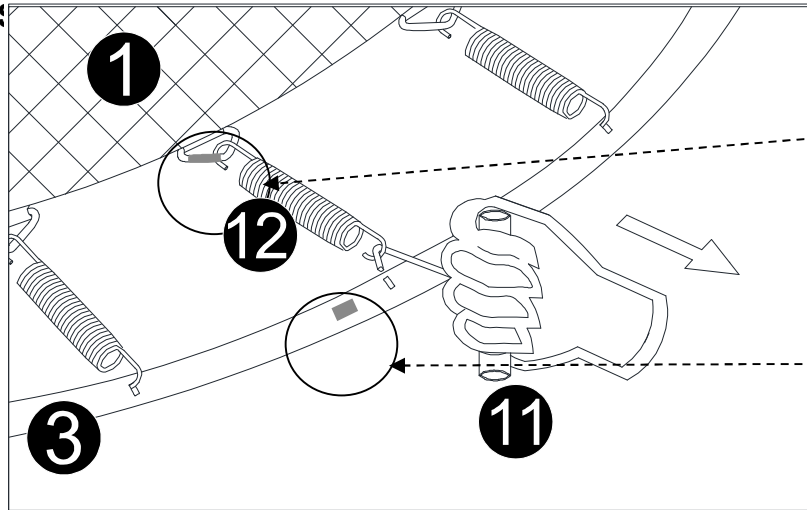

Tip:
 366 cm & 426 cm – Der er 8 grønne markeringer på trekantkroge og på hovedrammen. Brug disse grønne markeringer for at komme korrekt i gang med monteringen af hoppedugen. Monter i den rækkefølge, der er vist på tegningen nedenfor.

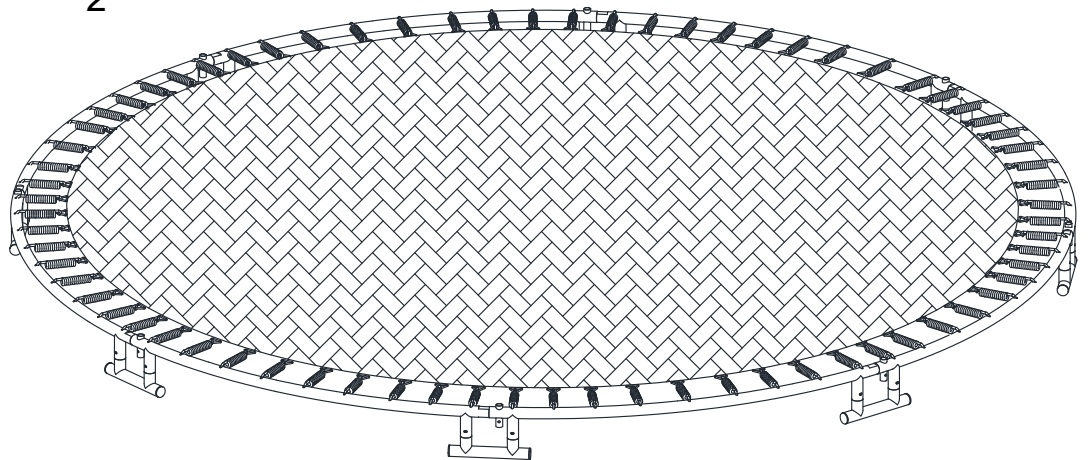
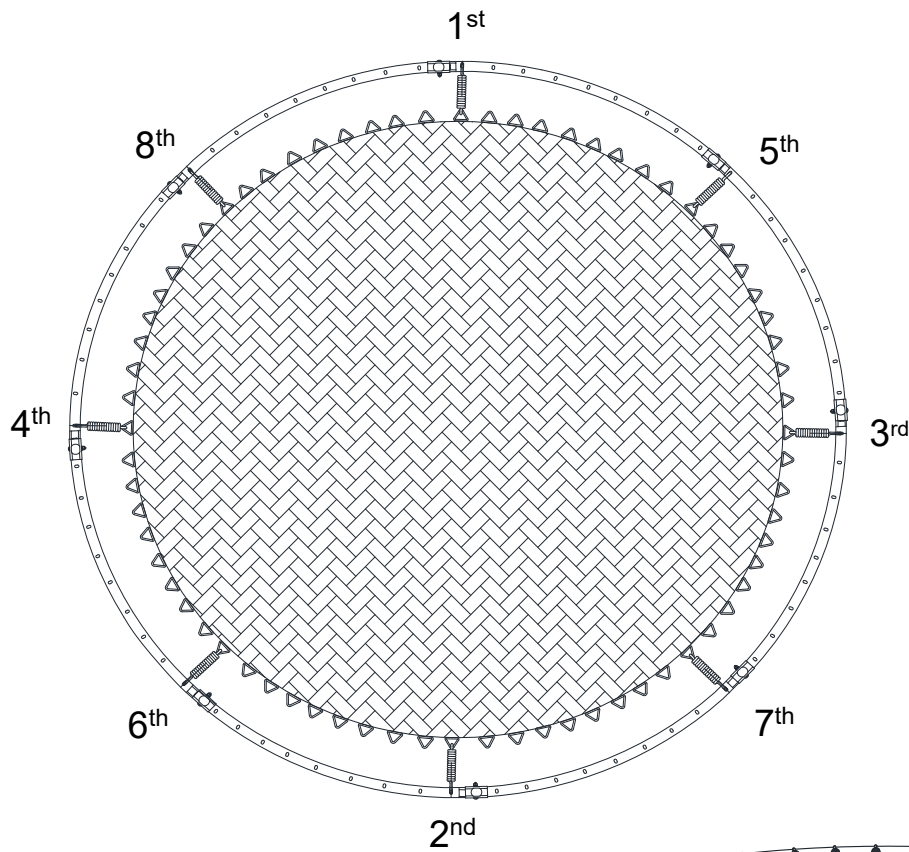

STEP 5

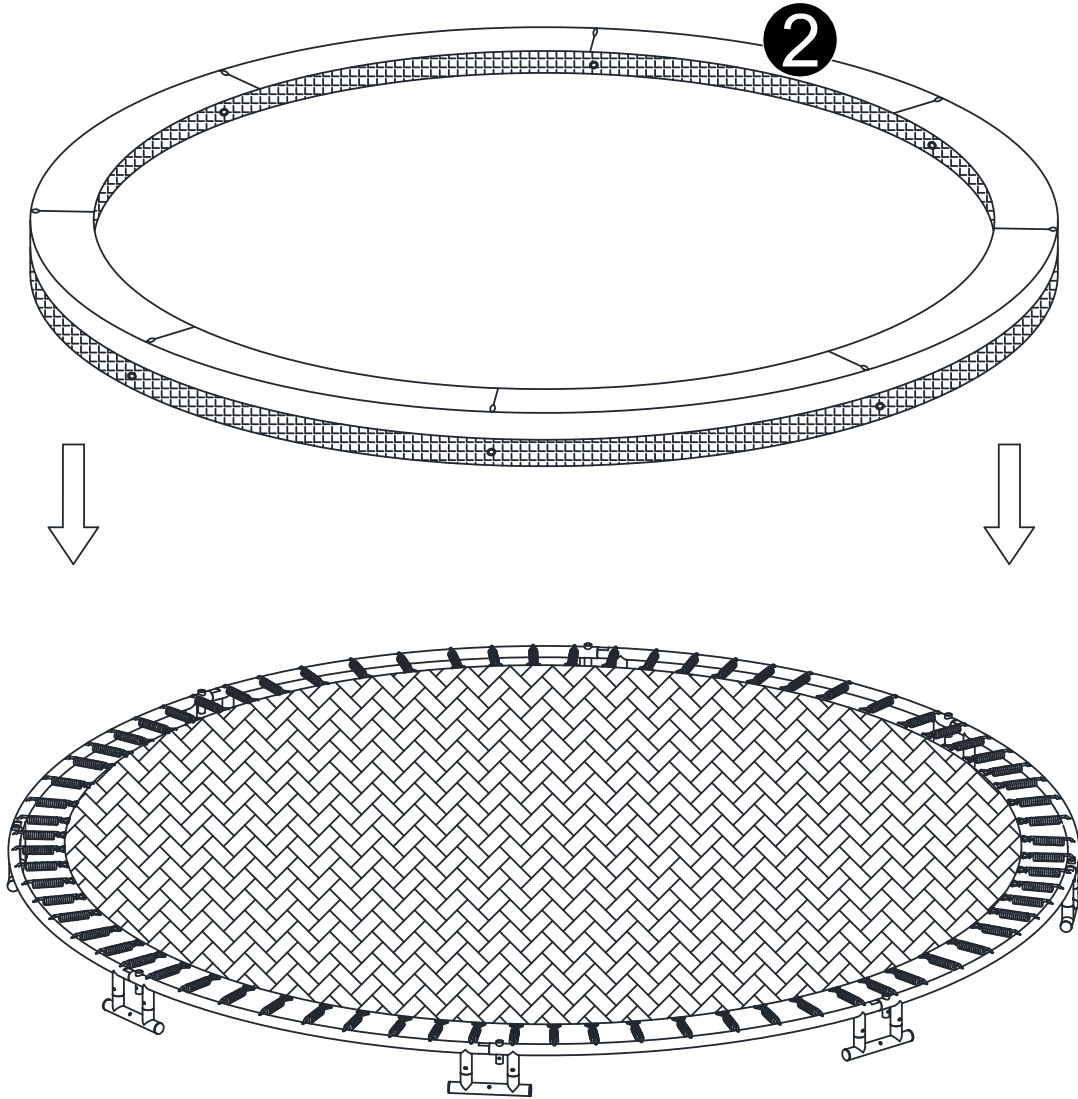

STEP 6

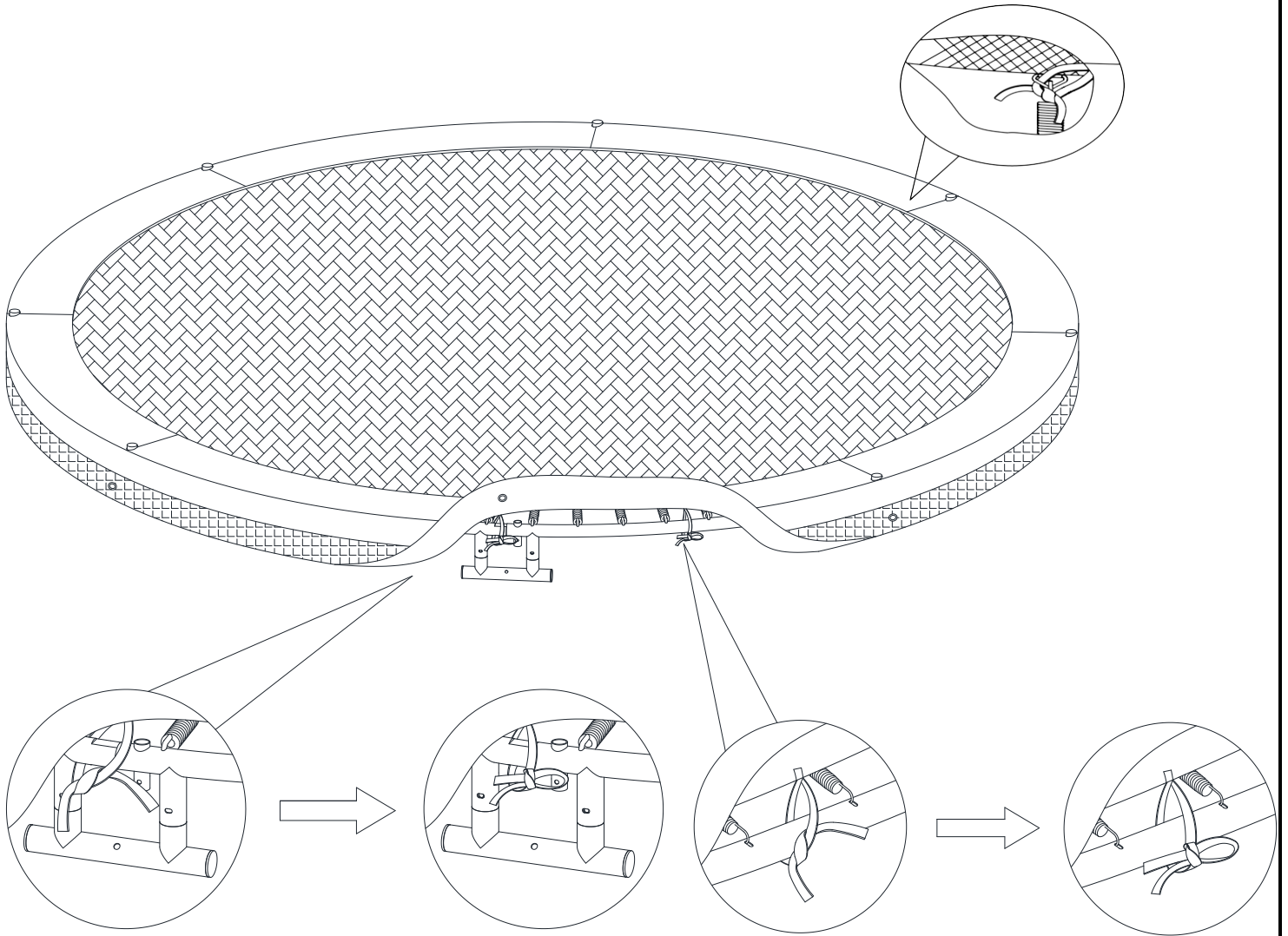

STEP 7

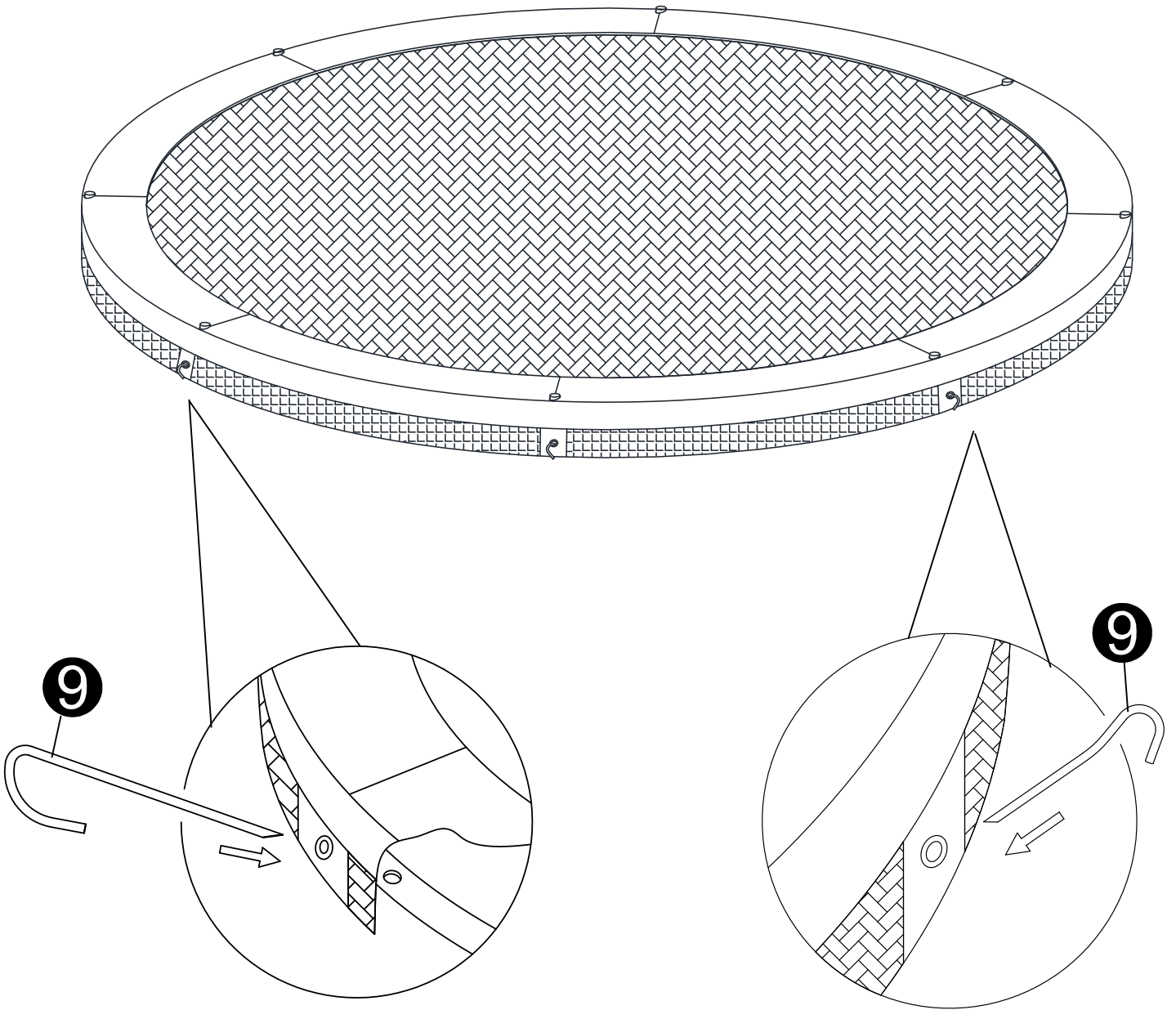

DEMONTERING AF TRAMPOLINEN

Hvis du ønsker at demontere trampolinen, skal du følge monterings-trinnene i omvendt rækkefølge.

PLEJE OG VEDLIGEHOLDELSE

Det er vigtigt at udføre regelmæssige inspektioner og vedligeholdelse af hoveddelene (ramme, fjedersystem, dug, kantpuder og net). Hvis dette ikke gøres, kan det gå ud over trampolinens sikkerhed.

- Inspicér alle møtrikker og bolte, og stram dem om nødvendigt.
- Sørg for, at fjedersystemerne er intakte, og at de ikke kan løsne sig under brug.
- Inspicér de runde beskyttelsespudder, der dækker fjedrene.
- Kontrollér alle dæksler ved bolte og skarpe kanter. Udskift om nødvendigt.
- Sørg for, at nettet, dugen og alle beskyttelseselementer er i god stand og kan bære brugerens vægt. Sol, regn, sne og ekstreme temperaturer kan forkorte levetiden på trampolinens komponenter. Udskift efter behov.
- Ved kraftig vind skal der træffes foranstaltninger for at forhindre, at trampolinen blæser væk. Det kan fx kræve, at der bruges ankre til at holde trampolinen fast.
- Dugen og andre relativt løse komponenter bør fjernes i kraftig vind.
- Sne og lave temperaturer kan skade trampolinen. Det anbefales at fjerne sneen og opbevare dug og net indendørs.
- Sørg for, at dug, kantpuder og net ikke er defekte. Sol, regn, sne og ekstreme temperaturer kan reducere levetiden på disse dele.
- Defekte dele skal udskiftes i henhold til monteringsinstruktionerne.
- Gem denne brugervejledning til fremtidig reference.
- Se sidste side for serviceinformation.

FLYTNING AF TRAMPOLINEN

Der skal mindst to personer til at flytte trampolinen. Stil jer rundt om trampolinen, løft den forsigtigt, og flyt den til den ønskede placering.

Trampolinen skal demonteres, hvis den skal transporteres i bil over længere afstande. Følg monteringsinstruktionerne, og udfør trinnene i omvendt rækkefølge for at demontere trampolinen. Fjernelse af fjedre er en følsom procedure, som kun bør udføres med det medfølgende værktøj.

VIGTIGT VEDRØRENDE SERVICE

Hvis der skulle opstå problemer af nogen art, beder vi dig kontakte Mylna Service. Vi vil gerne have, at du kontakter os, før du kontakter butikken, så vi kan give dig den bedst mulige hjælp.

Besøg vores hjemmeside www.mylناسport.no / www.traeningspartner.dk – her finder du information om produkterne, brugermanualer, en kontaktformular til at komme i kontakt med os samt mulighed for at bestille reservedele. Ved at udfylde kontaktformularen giver du os de oplysninger, vi har brug for, for at kunne hjælpe dig så effektivt som muligt.

Den komplette manual kan downloades på www.mylناسport.no / www.traeningspartner.dk.



Leverandør:
Mylna Sport AS
Postboks 567
3412 Lierstranda
Norway
abilica.no
mylnasport.no

Leverantör:
Mylna Sport AB
Box 181
56624 Habo
Sverige
abilica.se
mylnasport.se

Supplier:
Mylna Sport AS
PO Box 567
3412 Lierstranda
Norway
abilica.com
mylnasport.com

© 2024 Mylna Sport AS

Rev.2 241010 V2